

CYKLONKÅPOR

Produktbroschyr JSI, JVI, JLI

Jeven
Top ventilation for top chefs



INNEHÅLL

FUNKTION	04
PRODUKTSPECIFIKATION	05
KONSTRUKTION	06
CYKLONFILTER Konstruktion	07
CYKLONFILTER Funktion	07
CYKLONFILTER Avskiljning, mått och flöde	08
CYKLONFILTER Tryck, ljud och flöde	09
CYKLONFILTER Ljuddämpning.....	09
TILLUFT Flöde, ljud och tryckfall.....	11
STYRLUFT, Flöde, ljud och tryckfall.....	12
BELYSNING.....	13
MÅTT	14
DIMENSIONERING AV KÅPA	15

FUNKTION

- 1 Förorenad luft stiger upp mot kåpans tak.
- 2 Den förorenade luften sugas snabbt ut genom filtret.
- 3 I kåpor med styrluftsdon (JSI och JVI) fångas oset upp av styrluftsstråle som styr oset mot fettfilter och förhindrar att förorenad luft hamnar utanför kåpan.
- 4 I kåpor med tilluftsdon (JSI) tillförs luft till rummet dragfritt via demonterbara tilluftsdon.

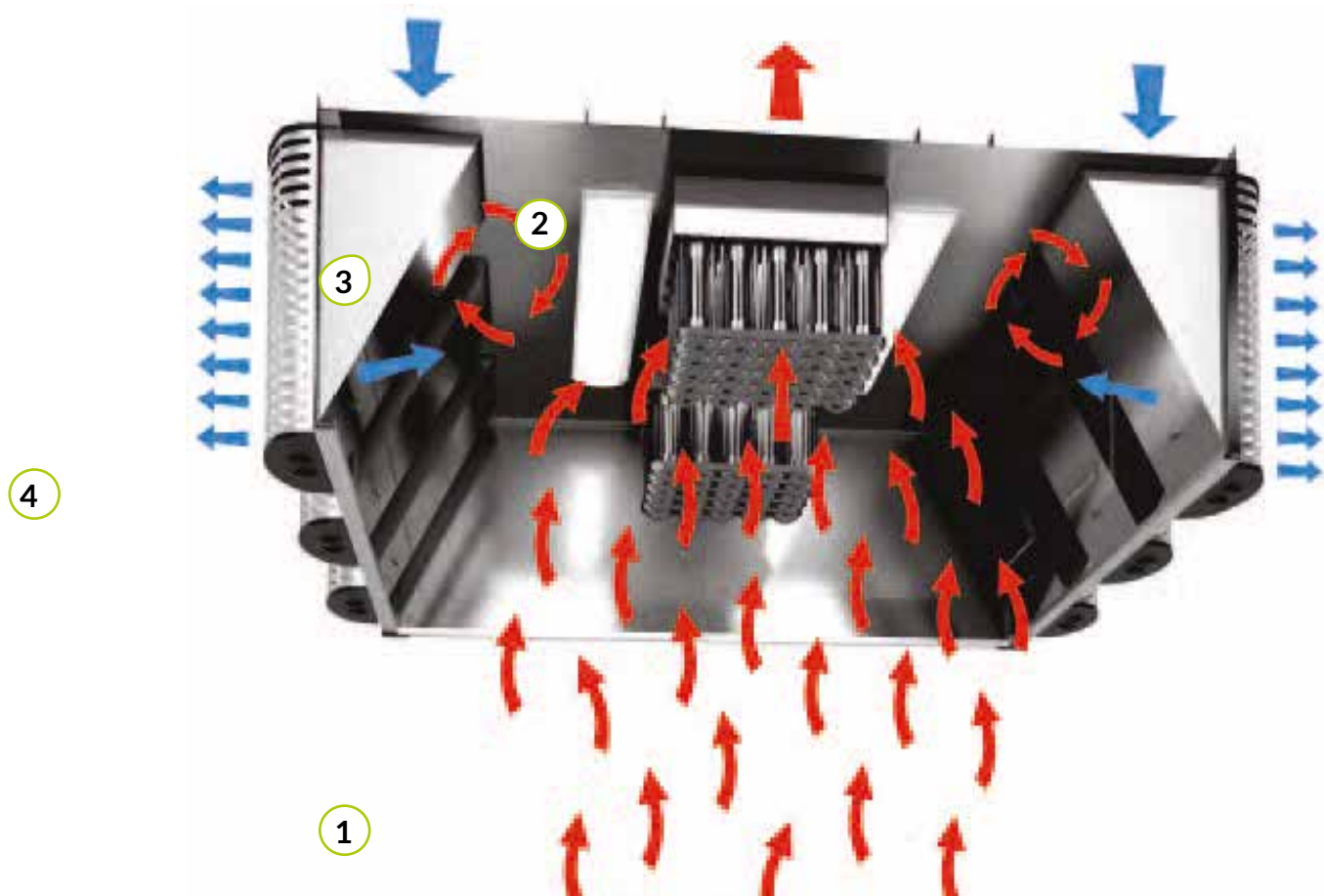

PRODUKTSPECIFIKATION

JSI - R - Cyklon - 3000 x 1500 x 540 - 4 x 250 - 3 x 315 + 480 l/s - 550 l/s

JSI=Tilluftskåpa

JVI=Styrluftskåpa

JLI=Frånluftskåpa

Material sidor

R=Rostfri stålplåt

S=Laminatglas

Längd

Djup

Höjd

Antal och storlek på tilluftsanslutningar

Antal och storlek på frånluftsanslutningar

Luftflöde tilluft, l/s

Luftflöde frånluft, l/s



KONSTRUKTION

KÅPA med cyklonfilter

- 1 Cyklonfilter
- 2 Frånluftsanslutning med injusteringspjäll
- 3 Belysning
- 4 Tilluftsdon med demonterbar spridare (JSI)
- 5 Anslutning för tilluft och styrluft med ljuddämpande spjäll (JSI)
- 6 Styrluftsdon(JSI, JVI)



CYKLONFILTER

KONSTRUKTION

- 1 Anslutningsstos
- 2 Injusteringspjäll
- 3 Mätuttag
- 4 Cyklonfiltercell

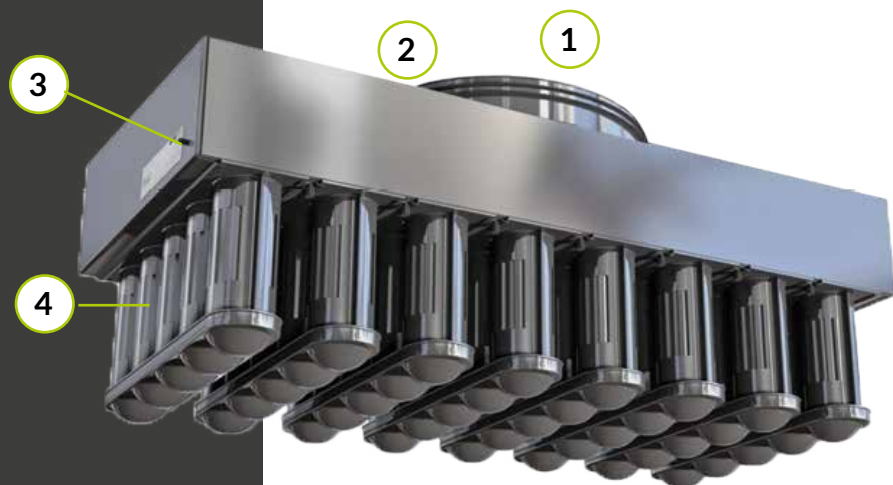

CYKLONFILTER

FUNKTION

- 1 Fet luft strömmar in i cyklonfiltret.
- 2 I filtret cirkulerar luften med hög hastighet. Centrifugalkraften gör att fettet slungas ut mot cyklonens vägg.
- 3 Fett och smuts rinner ner längs cyklonens vägg till uppsamlingskärlet
- 4 Den reade luften strömmar ut ur cyklonfiltret.

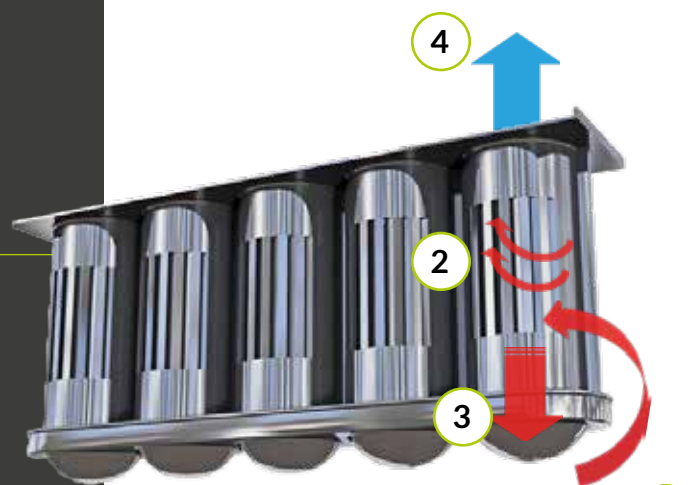

Mått och rekommenderade luftmängder

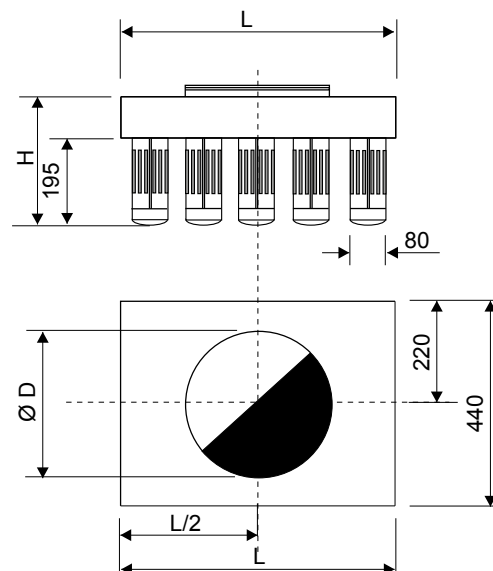
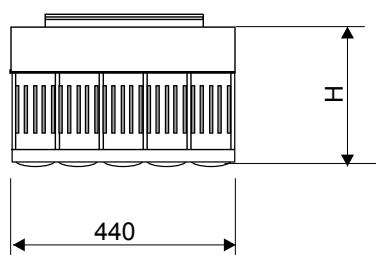

	L mm	H mm	ØD mm	Antal filterceller	Rekommenderad luftmängd	
					l/s	m ³ /h
JCE-1	245	295	200	1	40-70	144-250
JCE-2	245	295	200	2	70-140	250-500
JCE-3	360	295	315	3	140-210	500-755
JCE-4	475	295	315	4	210-270	755-970
JCE-5	590	295	315	5	270-340	970-1220
JCE-6	705	295	400	6	340-400	1220-1440
JCE-7	820	295	400	7	400-465	1440-1670
JCE-8	935	295	400	8	465-530	1670-1900

Avskiljningsgrad

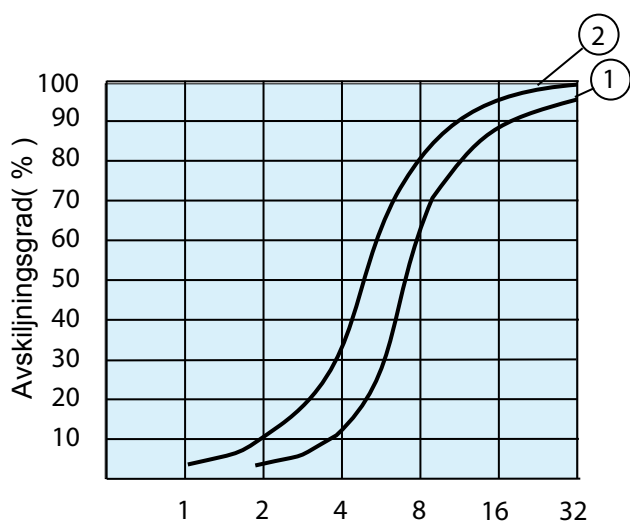

Cyklonfilter avskiljningsgrad
(standard: VDI 2052 Part 1)

- ① Tryckfall = 50 Pa
- ② Tryckfall = 200 Pa

Tryckfall och ljudnivå

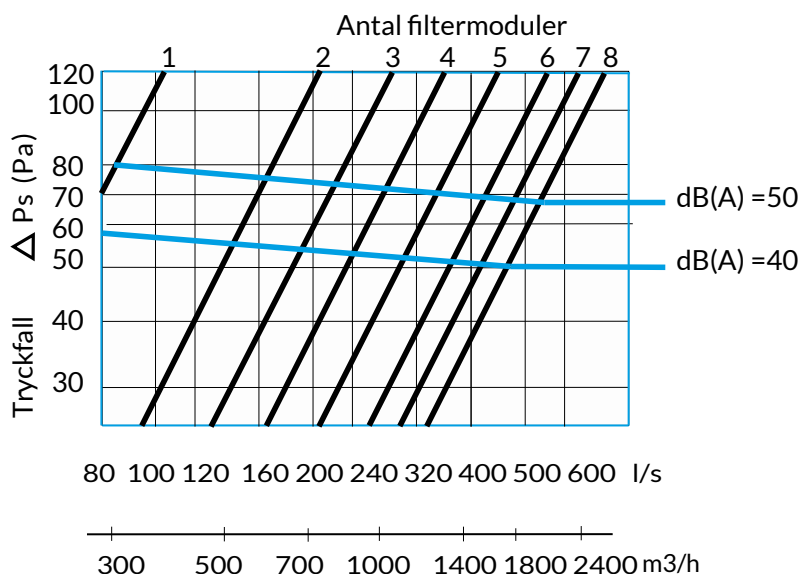

Korrektionsfaktor K_{ok}

Hz	125	250	500	1K	2K	4K
K_{ok}	6	5	4	-2	-9	-16
tol.	± 3	± 3	± 2	± 2	± 3	± 4

Ljudeffektnivån L_w uppdelad i oktavband erhålls genom att addera korrektionsfaktorn K_{ok} med aktuell ljudnivå. L_{pA}

$$L_w = L_{pA} + K_{ok}$$

Ljuddämpning

Redovisad ljudreduktion är inklusive ändreflektion för anslutningsstosen. Det är rekommenderat att använda data från "öppet spjäll" vid beräkning av ljudreduktion.

JCE-2, anslutning \varnothing 200 mm

Hz	125	250	500	1000	2000	4000
Stängt spjäll	12	7	7	10	10	10
Öppet spjäll	11	6	6	6	6	5

JCE-4 anslutning \varnothing 315 mm

Hz	125	250	500	1000	2000	4000
Stängt spjäll	3	5	4	11	10	10
Öppet spjäll	2	4	3	6	4	7

JCE-6, anslutning \varnothing 400 mm

Hz	125	250	500	1000	2000	4000
Stängt spjäll	3	5	4	9	9	10
Öppet spjäll	2	2	3	6	4	5

JUSTERBARA TILLUFTSDON

TILLUFTSKÅPA JSI-R TURBO

Tilluftens spridningsbild och flöde kan enkelt justeras, vilket möjliggör en dragfri tillförsel av friskluft. Eftersom tilluftsspridare kan placeras på kåpans alla sidor kan man tillföra luft till alla delar av köket. Antal tilluftsdon bestäms av det totala flödet som skall tillföras i kåpan. Tilluftsspridarna är enkla att demontera för rengöring i diskmaskin.

Justering av horisontell spridningsbild

Genom att justera läget på vertikala styrplåtar i spridaren kan luften regleras i sidled.

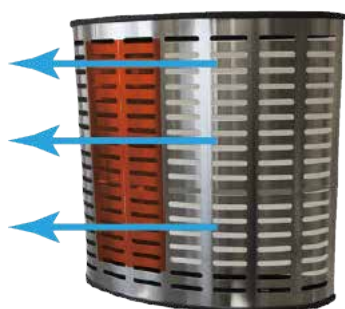

Envägs inblåsning

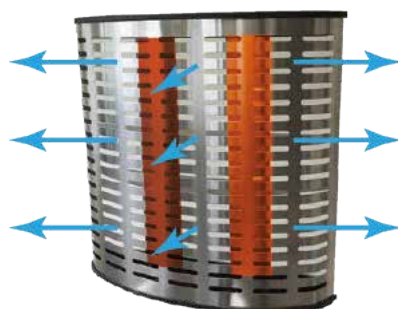

Deplacerande inblåsning

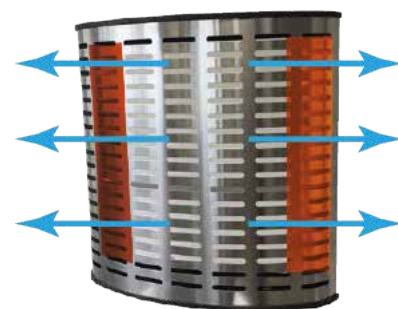

Tvåvägs inblåsning

Justering av vertikal spridningsbild

Genom att justera läget på horisontella styrplåtar i spridaren kan luften regleras i höjdlid.



Horisontella styrplåtar

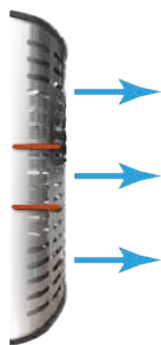

Luften riktas rakt fram



Luften riktas uppåt



Luften riktas nedåt

Justering av komfortdysa

I varje tilluftsspridare finns en komfortdysa som kan regleras för att ge kökspersonalen extra tilluft.



Jeven



JSI, JVI, JLI

TILLUFT

TILLUFTSKÅPA JSI

I varje tilluftsdon sitter ett ljuddämpande injusteringspjäll för individuell reglering av tilluftsflödet. Spjället är injusterat från fabrik för aktuellt flöde med tryckfall på 25-35 Pa.

Det patenterade injusteringspjället är tillverkat i ett ljudabsorberande material.

Rekomenderat luftflöde

Höjd kåpa mm	Bredd tilluftsspridare, B	
	200 mm	500 mm
330	20-45 l/s	50-90 l/s
540	40-75 l/s	100-150 l/s

Ljudreduktion med helt öppet spjäll

Kåpans höjd	Bredd	dB					
		125	250	500	1K	2K	4K
330 mm	500 mm	17	10	10	11	18	24
540 mm	200 mm	24	8	5	12	17	24
	500 mm	16	9	7	11	16	23

Tryckfall, ljudnivå och kastlängd för tilluftsdon. Kåpans höjd 540 mm.

Spridarens bredd 500 mm, kåpans höjd 540 mm.
Anslutning Ø 250 mm. LpA

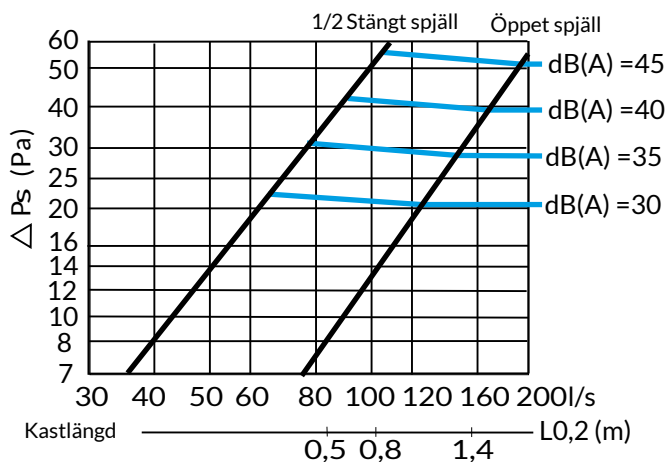

Hz	125	250	500	1K	2K	4K
Kok	6	8	4	-5	-10	-18
tol.	±3	±3	±2	±2	±3	±4

Spridarens bredd 200 mm, kåpans höjd 540 mm.
Anslutning Ø 160 mm. LpA

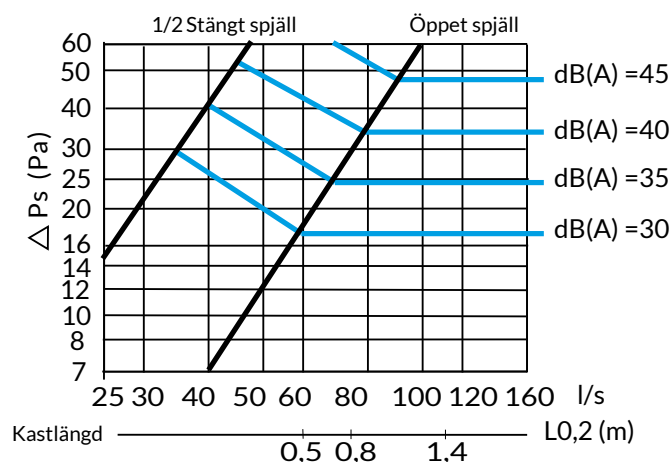

Hz	125	250	500	1K	2K	4K
Kok	-2	1	2	1	-7	-16
tol.	±3	±3	±2	±2	±3	±4

Ljudeffektnivån (Lw) uppdelad i oktavband erhålles genom att addera korrektionsfaktorn

Kok med aktuell ljudnivå(LpA) **Lw = LpA+Kok**

TILLUFT

TILLUFTSKÅPA JSI

Tryckfall, ljudnivå och kastlängd för tilluftsdon. Kåpans höjd 330 mm.

Spridarens bredd 500 mm, kåpans höjd 330 mm.
Anslutning Ø 200 mm. LpA

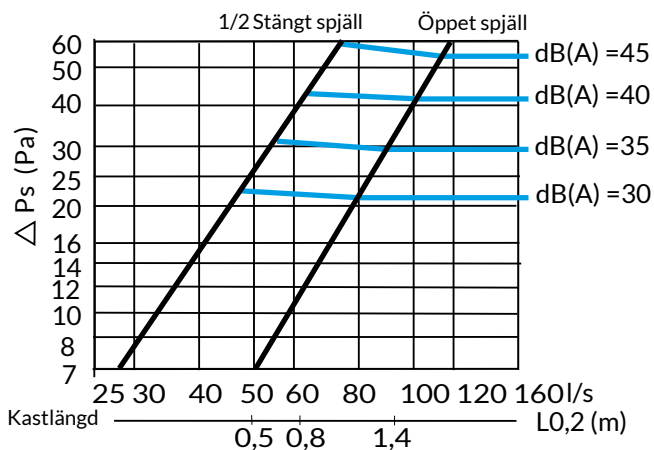

Hz	125	250	500	1K	2K	4K
Kok	-2	7	4	-5	-19	-26
tol.	±6	±4	±2	±2	±3	±5

Spridarens bredd 200 mm, kåpans höjd 330 mm.
Anslutning Ø 160 mm. LpA

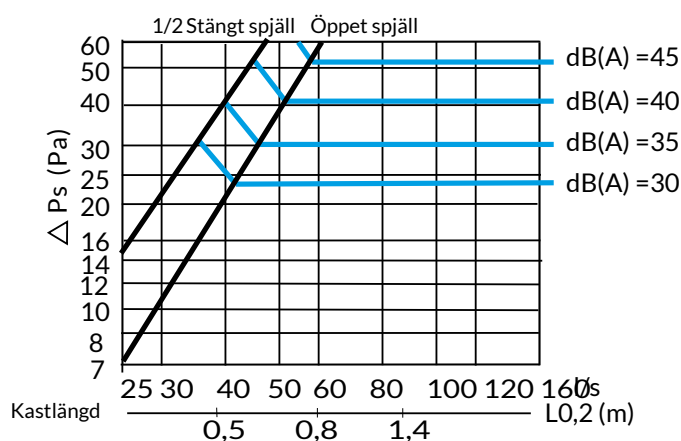

Hz	125	250	500	1K	2K	4K
Kok	-3	0	2	1	-6	-16
tol.	±3	±3	±2	±2	±3	±4

Ljudeffektnivån (Lw) uppdelad i oktavband erhålles genom att addera korrektionsfaktorn Kok med aktuell ljudnivå(LpA) **Lw = LpA+Kok**

STYRLUFT

STYRLUFTSKÅPA JVI

Den rekommenderade luftmängden för varje styrluftskammare är 8-15 l/s

Spridarens bredd 920 mm,
Kåpans höjd 330 eller 540 mm.
Anslutning Ø 100 mm. LpA

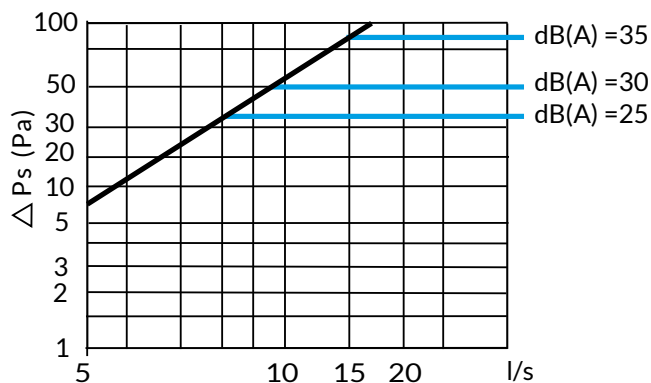

BELYSNING

JEVEN KÅPOR



Varje kåpmodul är som standard utrustad med infälld belysningsarmatur med LED ljuskälla.

Anslutningskabel är färdigkopplad i armaturen. Kabeln skall installeras så att den inte utsätts för mekanisk belastning eller värme.

Kopplingsdosa ingår inte i leveransen.

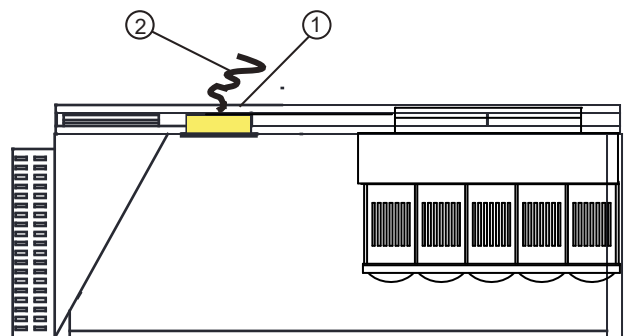

1. Infälld belysningsarmatur
2. Anslutningskabel

Tekniska data

Kapslingsklass:	IP 65
Ljuskälla:	LED
Färgtemperatur:	4000K
Anslutning:	3 m kabel, typ EKK 5x1,5

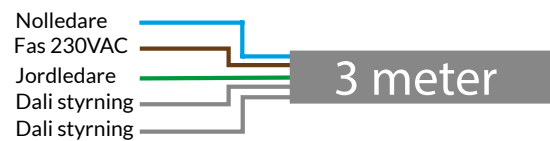

MÅTT

JEVEN KÅPOR

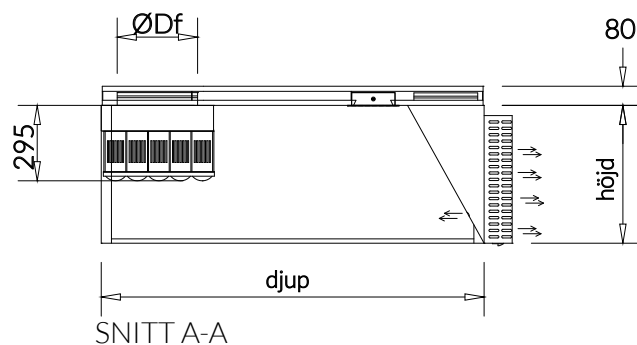
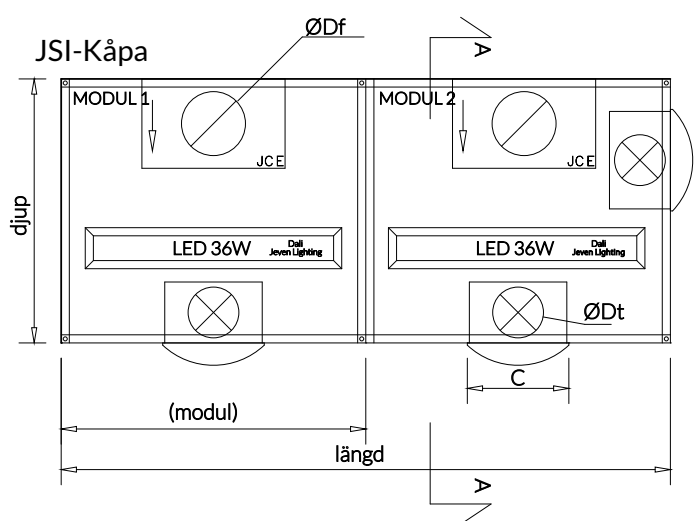

Kåpans längd och djup kan väljas fritt.
 Kåpan finns i två höjder: 540 mm och 330 mm.
 Större kåpor tillverkas i flera moduler.
 Största storlek på en modul är 3000 mm x 1800 mm.

Kåpans höjd (mm)	C (mm)	Ø Dt (mm)
540	500	250
540	200	160
330	500	200
330	200	160

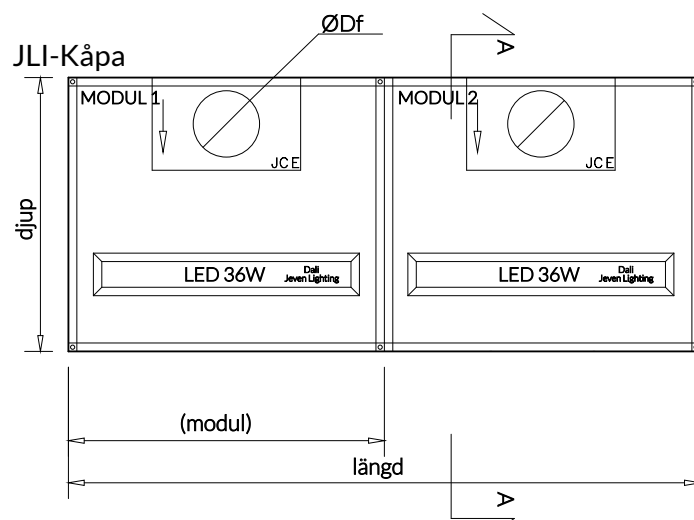
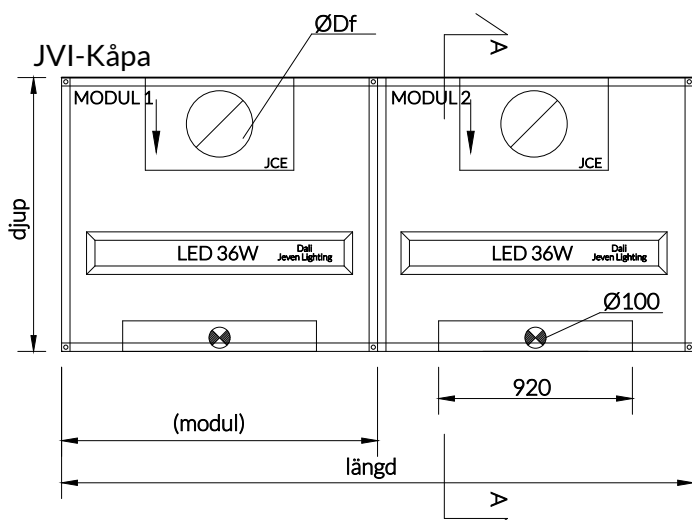

DIMENSIONERING AV KÅPA

Kåpans storlek är beroende av storlek och placering av köksapparaterna.

Kåpan görs alltid med ett visst överhäng relativt köksapparaterna. Överhängets storlek styrs av kåpans höjd över köksapparaterna och typ av köksapparat. Generellt brukar man räkna med ett överhäng på ca 400 mm. För ugnar skall överhänget vara tilltaget för att täcka en öppen ugnsdörr.

Normalt brukar en kåpa placeras med underkant på 2100–2200 mm över färdigt golv.

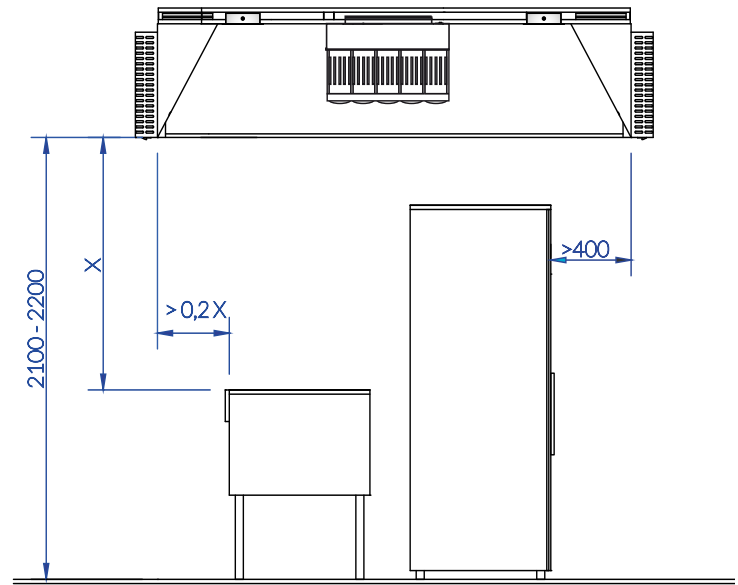

Jeven
Top ventilation for top chefs