



DISKKÅPOR

JSDI-JPT
JDI-JPT
JSDI
JDI

Drift- skötsel- och injustering

Jeven
Top ventilation for top chefs



INNEHÅLL

DRIFT OCH SKÖTSEL

KONSTRUKTION	03
TÖMNING AV KONDENS AVSKILJARE.....	04
RENGÖRING AV KONDENS AVSKILJARE	05
RENGÖRING AV TILLUFTSSPRIDARE	05
RENGÖRING AV KÅPA	05

INJUSTERING

PLACERING AV MÖTUTTAG.....	06
INJUSTERING AV FRÅNLUFTSFLÖDE.....	07
INJUSTERING AV TILLUFTSFLÖDE.....	08
INJUSTERING SPRIDNINGSBILD TILLUFT...	09

KONSTRUKTION

DISKKÅPA

- 1 Kondensavskiljare (JSDI-JPT, JDI-JPT)
- 2 Stos med demonterbart galler (JSDI, JDI)
- 3 Frånluftsanslutning
- 4 Belysning
- 5 Tilluftsdon med demonterbar spridare (JSDI, JSDI-JPT)
- 6 Anslutning för tilluft och styrluft med ljuddämpande spjäll (JSDI, JSDI-JPT)
- 7 Styrluftsdon (JSDI, JSDI-JPT)

Diskåpa med kondensavskiljare JPT



Diskåpa med stos och galler

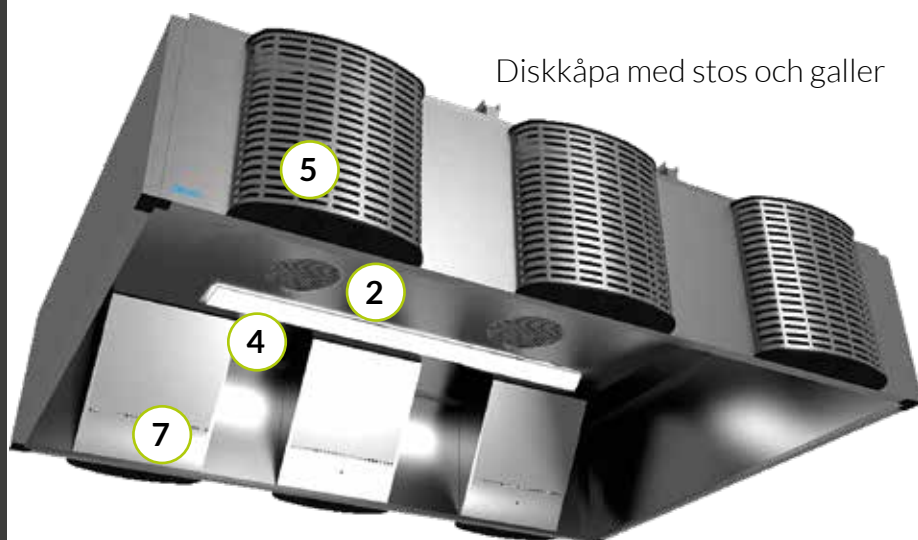

SKÖTSEL

TÖMNING OCH UTVÄNDIG RENGÖRING AV JPT KONDENSAVSKILJARE

Kondensvatten som avskilj i JPT kondensavskiljare samlas upp i ett uppsamlingskärl. Detta töms genom att öppna ventilen och låta vattnet rinna ner i ett lämpligt kärl. Detta görs vid behov beroende på belastning.



1. Öppna ventilen.



2. Töm innehållet i kondensavskiljare i ett lämpligt kärl. Stäng ventilen.



3. Torka rent utsida av kondensavskiljare med mjuk trasa.

RENGÖRING AV JPT KONDENSAVSKILJARE JSDI-JPT, JDI-JPT

Uppsamlingsbaljan för kondens går att diska i diskmaskin.



- 1 Öppna ventilen på filter, Töm innehållet i ett lämpligt kärl. Stäng ventilen.



- 2 Lossna på skruvarna som håller uppsamlingsbaljan. vrid baljan moturs så att den lossnar.



- 3 Diska uppsamlingsbalja och separations-skiva i en diskmaskin.

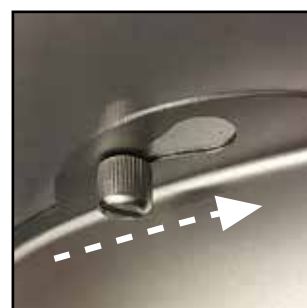

- 4 Återmontera uppsamlingsbalja genom att lyft den på plats och vrida medurs. Dra åt skruvarna. Kontrollera att baljan sluter tätt mot kåpens tak.

RENGÖRING TILLUFTSSPRIDARE OCH KÅPANS YTOR

Tilluftsspridare skall rengöras i samband med rengöring av kökskåpa. Spridaren går att diska för hand eller i en diskmaskin.

Spridaren demonteras från enkelt.

- ① Lyft spridaren uppåt
- ② Dra nedre delen mot dig.



Kåpens ytor skall rengöras i samband med övrig rengöring av köket eller vid behov. Rengöringsmedel för rostfri stålplåt och mjuka trasor skall användas.

INJUSTERING

PLACERING AV MÄTUTTAG OCH MÄRKNING MED K-FAKTORER

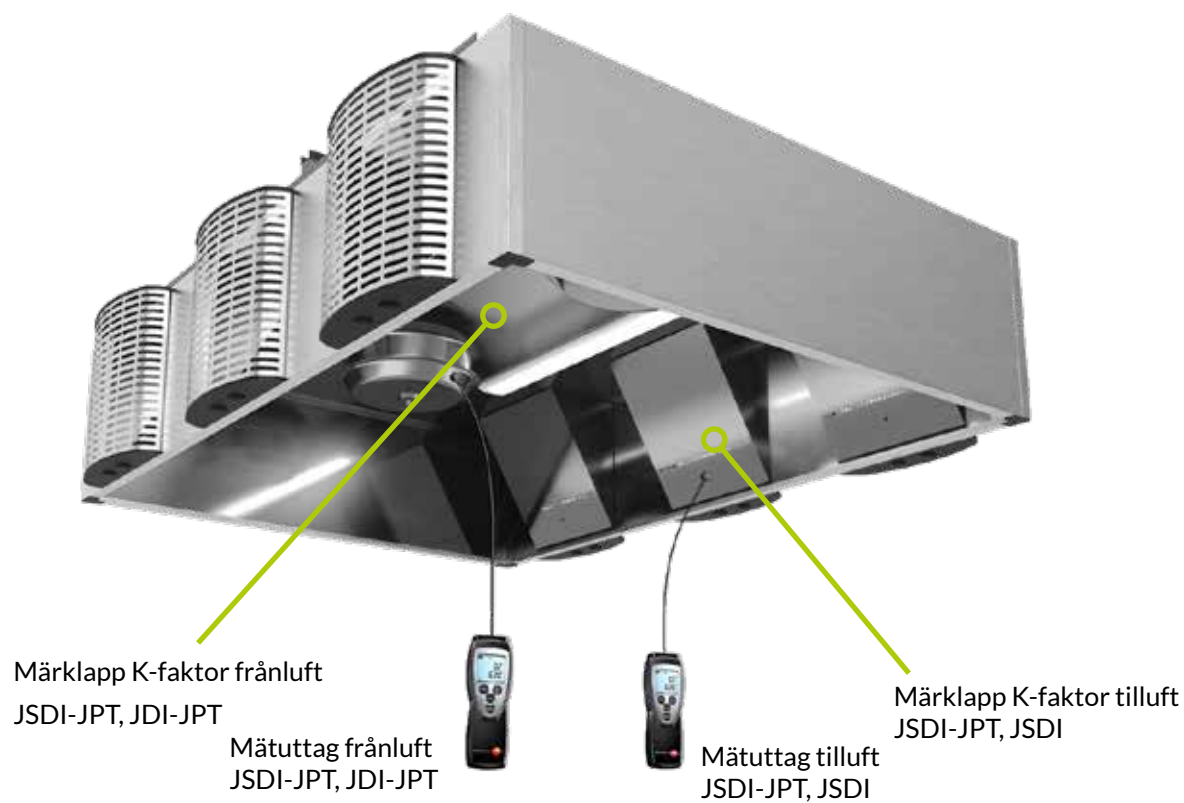

Jeven

INJUSTERING

FRÅNLUFT JSDI-JPT, JDI-JPT

Mät trycket i mätuttaget på uppsamlingsbaljan.

Räkna ut aktuellt flöde med data och formel från tabell eller hämta data från diagram.

ΔP_m (Pa) Tryckfall uppmätt i mätuttaget.

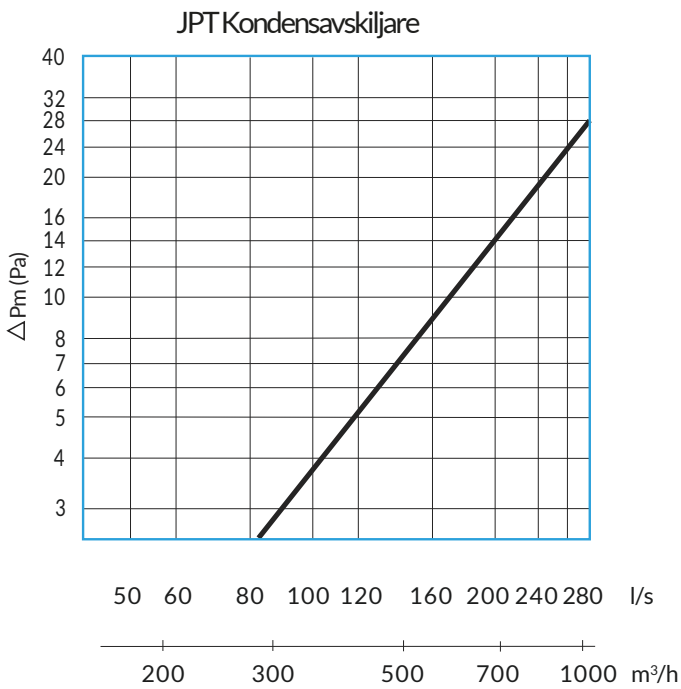

K-faktor JPT Kondensavskiljare	
K1 (m³/h) = 194,5	K2 (l/s) = 54,0
$Q = Kx\sqrt{P_m}$ $P_m = (Q/K)^2$ Pa	

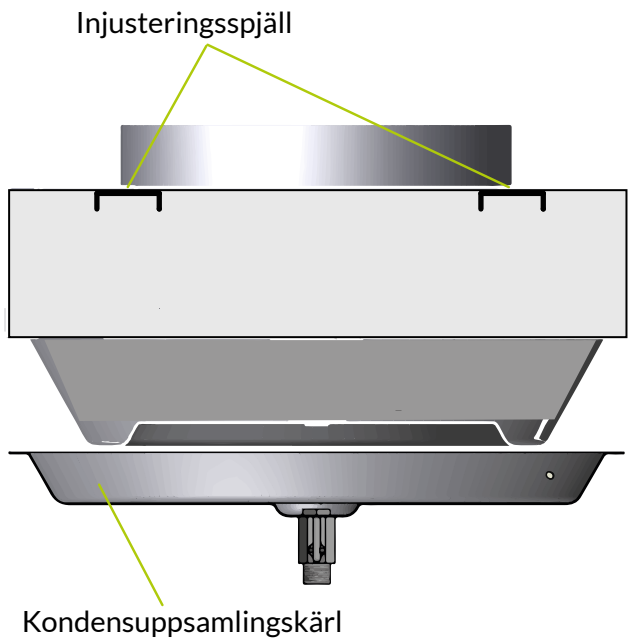

Injusteringsspjället nås efter demontering av uppsamlingsbalja. / Se sidan 7).
 Luftflödet justeras genom att skjuta ihop spjällplåtarna.

Spjället fungerar som injusteringspjäll för att få lika flöde över kåpans frånluftsdon. Kåpans totala flöde bör justeras med hjälp av spjäll i huvudkanal.

INJUSTERING

TILLUFTSFLÖDE: JSI UV-Turbo, JSI Turbo

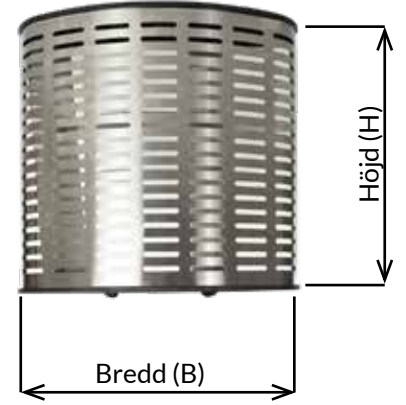
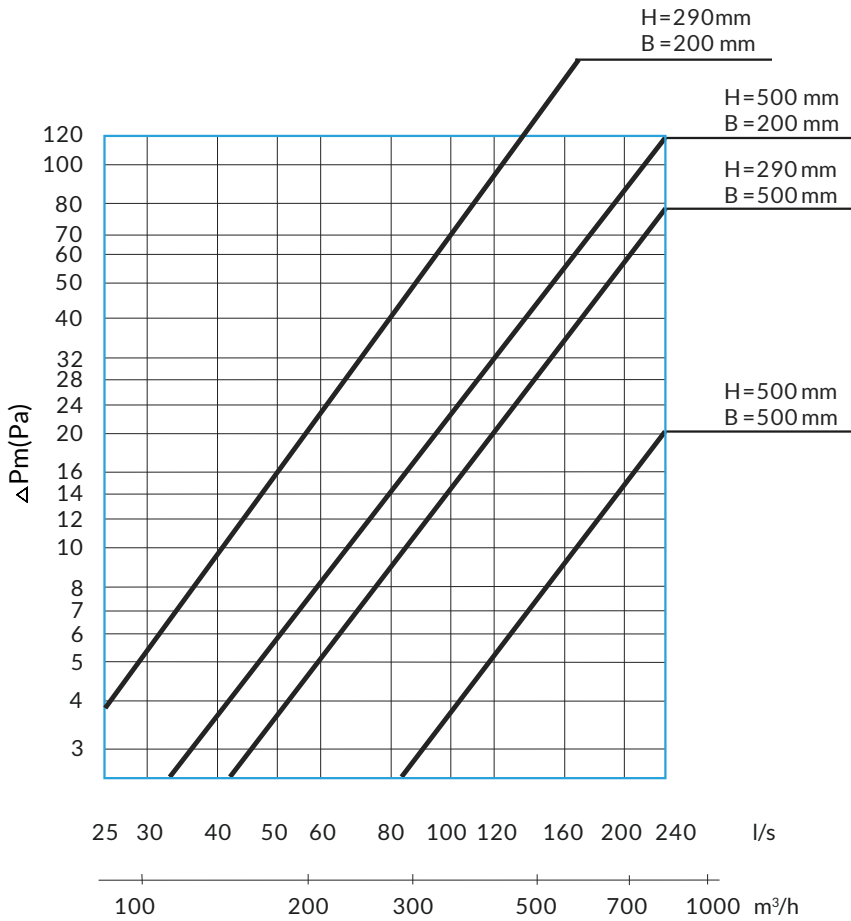

$\Delta P_m(\text{Pa})$ = Tryck uppmätt i mätuttaget

	Kåpanns höjd mm			
Tilluftsspridare	540	540	330	330
Bredd (mm)	200	500	200	500
Höjd (mm)	500	500	290	290
K1 (m³/h)	77.0	192	45.0	96.0
K2 (l/s)	21.4	53.3	12.5	26,7

$$Q = K \times \sqrt{P_m} \quad P_m = (Q/K)^2$$

Vid mätning av tryck skall tilluftsspridaren vara monterat i tilluftsdonet.

Kåpan levereras från fabrik med ett förinställt tryckfall på tilluften på 25-35 Pa för aktuellt flöde.

Spjället justeras genom att demontera tilluftsspridaren och anpassa antal öppna hål i spjället.



INJUSTERING

JUSTERING AV SPRIDNINGSBILD: JSDI-JPT; JSDI

Tilluftens spridningsbild och flöde kan enkelt justeras, vilket möjliggör en dragfri tillförsel av friskluft. Eftersom tilluftsspridare kan placeras på kåpans alla sidor kan man tillföra luft till alla delar av köket. Antal tilluftsdon bestäms av det totala flödet som skall tillföras i kåpan. Tilluftsspridarna är enkla att demontera för rengöring i diskmaskin.

Justering av horisontell spridningsbild

Genom att justera läget på vertikala styrplåtar i spridaren kan luften regleras i sidled.

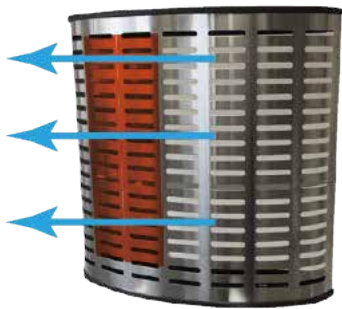

Envägs inblåsning

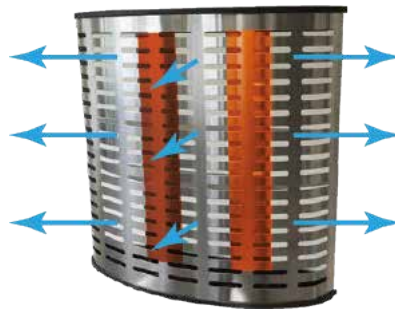

Deplacerande inblåsning

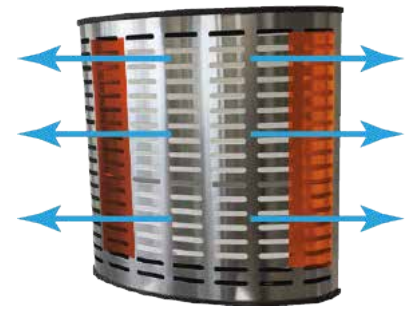

Tvåvägs inblåsning

Justering av vertikal spridningsbild

Genom att justera läget på horisontella styrplåtar i spridaren kan luften regleras i höjdlid.



Horisontella styrplåtar

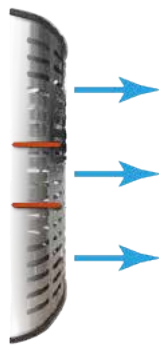

Luften riktas rakt fram



Luften riktas uppåt



Luften riktas nedåt

Justering av komfortdysa

I varje tilluftsspridare finns en komfortdysa som kan regleras för att ge kökspersonalen extra tilluft.

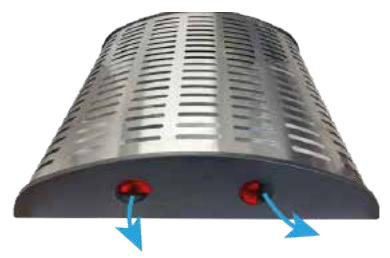

Jeven
Top ventilation for top chefs